

Varenummer: 03552080

Beskrivelse: Fluro hydraulik ledhoved FPR 80N

Mål

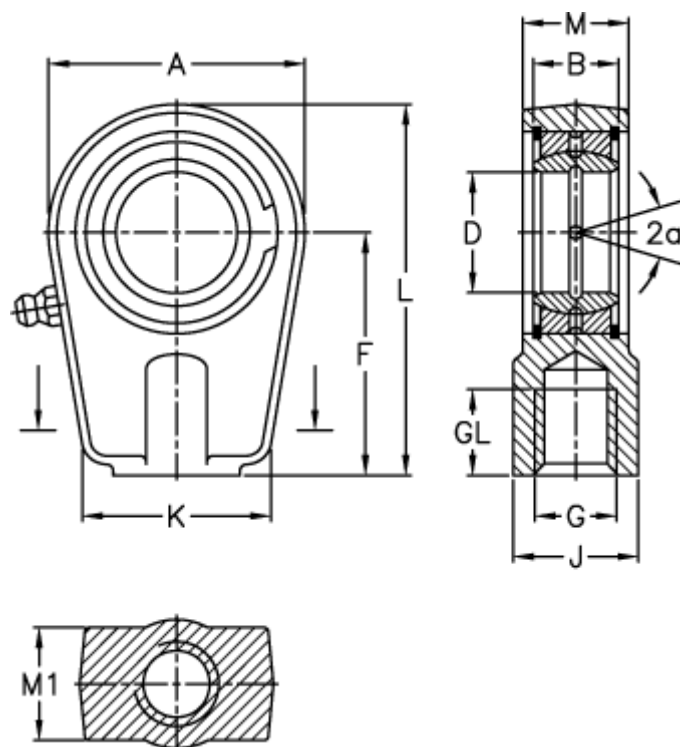

A	= 176	J	= 105
a (grader)	= 6	K	= 160
B	= 55	L	= 265
D	= 80	M	= 60
Dynamisk belastning C (kN)	= 400	M1	= 55
F	= 170	Statisk belastning C0 (kN)	= 670
g	= M80x2	Vægt	= 13200
GL	= 81		